

EWU-C-Turnier

2. - 3. April 2022



*Erste Westernreiter Union
Niedersachsen e.V.*



Circle "L" Ranch

in Wenden

Veranstalter: Circle "L" Reitverein Wenden e. V.

Für alle, die
Freiheit lieben.



NEU Der Portax Esprit
silver+black für Westernreiter.

Die Western Ausstattung macht den
Anhängen zum perfekten Begleiter.
Jetzt entdecken!

www.boeckmann.com



ANHANG ERSTER KLASSE

Organisation

Veranstalter:	Circle „L“ Reitverein Wenden e.V.
Showmanager:	Hellfried Kurzac
Meldestelle:	Anna Voß
Richter:	Anna-Alisa Samse Andrea Scheper
Ringsteward:	Nicole Nürge-Thielking Sina Groteguth
EWU Steward:	Markus Voß
Doorman:	Clemens Hübner Karina Schwendimann Hannah Ostermann
Parcoursdienst:	Andreas Friese
Schleifen:	Anja Martens,
Ansage:	Uwe Kahle Jens Jordan
Paddocks, Boxen, Camper:	vor Ort
Tierarzt:	Tierärztliche Gemeinschaftspr. Rodewald Tel. 05074- 9613918 Mobil 0173-5694410 <i>oder</i> Tierarztpraxis Dr. Holzhausen, Linsburg Telefon: 05027 1522 Notdienst: 0171 7306699
Hufschmied:	Jörg Schauzu, Der Schmied kommt Handy: 0172-2908754
Sanitätsdienst:	vor Ort
Fotos:	Ingo Krüger, www.krueger-ingo.de

Zeitplan (vorläufig) Samstag 2. April 2022

02. April 2022 Richter Andrea Scheper				02. April 2022 Richter Anna Samse					
CL	SO	Green Horse Baste LK 1-5	16	10:00	CL	Paid Warm Up Pleasure	3	07:00	
CL	SO	Green Ranch Riding LK 1-5	17	11:30	CL	Paid Warm Up Ranch Riding/Reining	3	07:15	
LK 3/4 B	EMUC	Ranch Riding	10	13:00	CL	Paid Warm Up Trail	15	07:50	
LK 3 A	EMUC	Ranch Riding	18	13:40	LK 4 B	Showmanship at Halter zus. m. LK 4/5			
LK 3 B	EMUC	Ranch Riding zusammen m. LK 4 B			LK 5 B	Showmanship at Halter zus. m. LK 4/5			
LK 5 B	EMUC	Ranch Riding zusammen m. LK 5 A			LK 4 A	Showmanship at Halter zus. m. LK 4/5			
LK 5	EMUC	Ranch Riding	6	14:40	LK 4/5	Showmanship at Halter	8	09:00	
LK 4 A	EMUC	Ranch Riding	10	15:10	LK 5 B	Trail entfällt			
LK 4 B	EMUC	Reining zus. m. LK 4 A			LK 5 A	Trail zusammen m. LK 4 A			
LK 4	EMUC	Reining	4	15:40	LK 4/5 A	EMUC	Trail	11	09:20
LK 3 B	EMUC	Reining zus. m. LK 3 A			LK 3/4 B	EMUC	Trail	6	10:00
LK 3	EMUC	Reining	4	16:00	LK 3 B	EMUC	Trail zusammen m. LK 4 B		
					LK 3 A	EMUC	Trail	11	10:30
					WT	Walk Trot Trail Jugend	8	11:10	
					WT	Walk Trot Trail Erwachsene	1	11:30	
					CL	CL Ranch Rail LK 4-5 A	8	11:40	
					CL	CL Ranch Rail LK 4-5 B	3	12:10	
					WT	Walk Trot Western Pleasure Erwachsene	1	12:20	
					WT	Walk Trot Western Pleasure Jugend	16	12:30	
						Mittagspause 13:00 - 13:30			
					WT	Walk Trot Western Horsemanship Erwachsene	1	13:30	
					WT	Walk Trot Western Horsemanship Jugend	14	13:40	
					WT	Walk Trot Ranch Riding Erwachsene	2	14:10	
					WT	Walk Trot Ranch Riding Jugend	5	14:20	
					LK 3 B	EMUC	Western Pleasure zusammen m. LK 3 A		
					LK 3	EMUC	Western Pleasure	14	14:50
					LK 5 B	EMUC	Western Pleasure	4	15:20
					LK 5 A	EMUC	Western Pleasure	8	15:40
					LK 4 B	EMUC	Western Pleasure	5	16:10
					LK 4 A	EMUC	Western Pleasure	7	16:30
					LK 5 B	EMUC	Western Horsemanship	5	16:50
					LK 5 A	EMUC	Western Horsemanship	7	17:10
					LK 4 B	EMUC	Western Horsemanship	6	17:30
					LK 4 A	EMUC	Western Horsemanship	14	18:00

Zeitplan (vorläufig) Sonntag 3. April 2022

03. April 2022				
	CL	Paid Warm Up Pleasure	0	07:00
	CL	Paid Warm Up Ranch Riding/Reining	0	07:00
	CL	Paid Warm Up Trail	7	07:00
LK 1 A	EWU C	Showmanship at Halter zus.m. LK1/3		
LK 1 B	EWU C	Showmanship at Halter zus.m. LK1/3		
LK 2 A	EWU C	Showmanship at Halter zus.m. LK1/3		
LK 2 B	EWU C	Showmanship at Halter zus.m. LK1/3		
LK 3 A	EWU C	Showmanship at Halter zus.m. LK1/3		
LK 1-3	EWU C	Showmanship at Halter	8	08:00
LK 1 B	EWU C	Trail zus. m. LK 1 B		
LK 1	EWU C	Trail	12	08:20
LK 2 B	EWU C	Trail zus. m. LK 2 A		
LK 2	EWU C	Trail	16	09:00
LK 4/5 A/B	SO	Horse & Dog Trail	1	10:00
LK 1-3 A/B	SO	Horse & Dog Trail	4	10:10
CL	SO	Ranch Rail LK 1-3 B entfällt		
CL	SO	Ranch Rail LK 1-3 A	10	10:40
LK 1 B	EWU C	Western Riding zus. m. LK 1 A		
LK 1	EWU C	Western Riding	7	11:00
LK 2 B	EWU C	Western Riding zus. m. LK 2/3		
LK 2 A	EWU C	Western Riding zus. m. LK 2/3		
LK 3 B	EWU C	Western Riding zus. m. LK 2/3		
LK 2/3	EWU C	Western Riding	9	11:30
CL	SO	Führzügelklasse	1	12:15
Mittagspause 12:30 - 13:00				
LK 3 B	EWU C	Western Horsemanship zu. m LK 1/3		
LK 1 B	EWU C	Ranch Riding zus. m. LK 1 A		
LK 1	EWU C	Ranch Riding	17	13:00
LK 2 B	EWU C	Ranch Riding zus. m. LK 2 A		
LK 2	EWU C	Ranch Riding	16	13:50
CL	SO	Green Western Pleasure LK 1-5	6	14:40
LK 2 B	EWU C	Western Pleasure zus. m. LK 2 A		
LK 2	EWU C	Western Pleasure	14	15:00
LK 1 B	EWU C	Western Pleasure zus. M. LK 1 A		
LK 1	EWU C	Western Pleasure	12	15:30
LK 2 B	EWU C	Western Horsemanship zu. LK 1/3 B		
LK 1-3 B	EWU C	Western Horsemanship	6	16:00
LK 2 A	EWU C	Western Horsemanship	14	folg.
LK 1 A	EWU C	Western Horsemanship	14	folg.
LK 3 A	EWU C	Western Horsemanship	11	folg.
LK 2 B	EWU C	Reining zus. M. LK 1/2		
LK 2 A	EWU C	Reining zus. M. LK 1/2		
LK 1 B	EWU C	Reining zus. M. LK 1/2		
LK 1/2	EWU C	Reining	7	folg.
LK 2 B	EWU C	sen. Superhorse zus. M. LK 1/2		
LK 2 A	EWU C	sen. Superhorse zus. M. LK 1/2		
LK 1 B	EWU C	sen. Superhorse zus. M. LK 1/2		
LK 1/2	EWU C	sen. Superhorse	6	folg.

Circle L Turniere & Veranstaltungen 2022

Foto: Lux Company

26. - 27. März NRHA Regio Nord Turnier

02. - 03. April Circle L EWU C Turnier

28. April - 01. Mai EWU AQ+C Turnier

26. Mai NRHA Regio Nord Turnier

27.-29. Mai. Circle L AQHA Spring Break
2 AQHA Show

03. - 06. Juni EWU AQ+C Turnier
„Wenden Classic“

02.- 03. Juli NRHA Regio Nord Turnier

14. - 17. Juli EWU B Turnier
Landesmeisterschaft

26. - 31. Juli 31. Ride of America
4 AQHA Shows

17. - 18. September NRHA Regio Nord
Turnier

15. - 16. Oktober Circle L „Fall Festival“
EWU C Turnier

04. Dezember Weihnachts Ranch Rodeo

Weitere Informationen unter
www.Circle-L.de



NEU - NEU - NEU

Circle "L" Bronze Trophy 2022 sponsored by EWU Niedersachsen

Liebe Reiterinnen, liebe Reiter

erstmalig finden auf der Circle L in Wenden in diesem Jahr 2022 vier EWU Turniere davon zwei Qualifikations Turniere statt.

Somit ist es für euch möglich eine Qualifikation für die Deutsche Meisterschaft vollständig auf der Circle L Ranch zu erreichen.

Wir haben uns daher entschlossen, nunmehr auch für **alle** Leistungsklassen eine Trophy speziell für **die Circle L EWU Turniere** aus zu loben.

Erstmals werden hier Trophies für alle Leistungsklassen 1-5 A und B zur Verfügung gestellt.

In Zusammenarbeit mit der EWU Niedersachsen ist uns dies erstmalig möglich.

Das Reglement sieht vor, dass alle EWU Leistungspunkte der vier Turniere addiert werden und der beste Reiter je Leistungsklasse eine Trophy gefertigt von Ellen Welten erhält.

Wir werden im Laufe des Jahres versuchen, weitere Sponsoren zu gewinnen um noch mehr Preise für euch zur Verfügung stellen zu können.

Zusätzlich habt ihr auf dreien dieser Turniere gleichzeitig die Möglichkeit euch für den Niedersachsen Cup, der auch in diesem Jahr hoch dotiert ist, zu qualifizieren.

Ebenfalls ist an zwei Terminen die Horse & Dog Trophy ausgeschrieben.

Plant schon jetzt eure Turnier Termine mehr Gewinn Möglichkeiten gab es noch nie...

02. April - 3. April 2022	EWU C mit Niedersachsen CUP & Horse & Dog Trophy
28. April - 1. Mai 2022	EWU AQ/C mit Niedersachsen CUP
03. Juni - 06. Juni 2022	EWU AQ/C mit Niedersachsen CUP & Horse & Dog Trophy
15. Okt. - 16. Okt. 2022	EWU C mit Ehrung Circle L Trophy

Die Ausschreibungen werden vollständig im online System der EWU ab Februar zur Verfügung stehen.

Freuen uns auf eine tolle Turniersaison mit euch gemeinsam.

Euer Circle L Team



EWU-C-Turnier Wenden 2022

Pattern Wenden

Westernriding Pattern	LK 1-3 A/B	Pattern 8
Superhorse Pattern	LK 1/2 A/B	Pattern 3
Reining Pattern	LK 4 A/B	Pattern 14
	LK 3 A/B	Pattern 8
	LK 1/2 A/B	Pattern 6
Ranch Riding Pattern	LK 4/5 A/B / 3/4 B	Pattern 29
	LK 3 A/B	Pattern 18
	LK 1/2 A/B	Pattern 11
Greenhorse Basis / Jungpferdebasis		Pattern 5
Greenhorse Ranch Riding		Ranch Riding Pattern 16





Tensolvet®
Für Pferde
in Bewegung.



Wirkstoffe*: Heparin, Salicylat und Menthol

Tensolvet® 5.000 I.E./100 g Gel für Pferde. *Wirkstoff(e) und sonstige Bestandteile: 100 g Gel enthalten: Wirkstoffe: Heparin-Natrium (Mucosa) WHO-Standard 5.000 I.E. entsprechen 0,031–0,042 g (basierend auf einem Gehalt von 120–160 I.E. Heparin-Natrium pro mg), Levomenthol 0,5 , (2-Hydroxyethyl)-salicylat 5,0 g. Tensolvet® 50.000 I.E./100 g Gel für Pferde. *Wirkstoff(e) und sonstige Bestandteile: 100 g Gel enthalten: Wirkstoffe: Heparin-Natrium 50000 I.E. (entsprechend 0,417–0,313 g), Levomenthol 0,5 g, Hydroxyethylsalicylat 5,0 g; *basierend auf einem Gehalt von 120–60 I.E. Heparin-Natrium pro mg, Tensolvet® 5.000 I.E./100 g / Tensolvet® 50.000 I.E./100 g; Anwendungsgebiet(e): Zur Behandlung von lokalen, entzündlichen Schwellungen und Prellungen, inklusive Tendinitis (Sehnenentzündung), Tendosynovitis (Sehnscheidenentzündung), Bursitis (Schleimbeutelentzündung) und anderen akuten, entzündlichen Erkrankungen des Bewegungsapparates beim Pferd. Tensolvet® fördert darüber hinaus die frühzeitige Resorption von Blutergüssen und ödematösen Schwellungen in Zusammenhang mit den vorgenannten Erkrankungen. Gegenanzeigen: Stuten, von denen Milch als Lebensmittel gewonnen werden soll, sind von der Anwendung auszuschließen. Tensolvet® soll nicht angewendet werden bei bekannter Überempfindlichkeit gegen einen der Inhaltsstoffe. Besondere Vorsichtsmaßnahmen für die Anwendung bei Tieren: Nicht in die Augen oder auf Schleimhäute bringen. Nicht auf offene oder frische bzw. verschorfte Hautläsionen auftragen. Bei erkennbaren Reaktionen im Auftragungsbereich Anwendung sofort beenden. Besondere Vorsichtsmaßnahmen für den Anwender: Nicht in die Augen oder auf Schleimhäute oder offene Wunden bringen. Nebenwirkungen: Keine bekannt. Falls Sie Nebenwirkungen, insbesondere solche, die nicht in der Gebrauchsinformation aufgeführt sind, bei Ihrem Tier feststellen, teilen Sie diese Ihrem Tierarzt oder Apotheker mit. Wartezeit: Essbares Gewebe: 0 Tage. Stuten, von denen Milch als Lebensmittel gewonnen werden soll, sind von der Anwendung auszuschließen. Zulassungsinhaber: Dechra Veterinary Products Deutschland GmbH, Hauptstr. 6–8, 88326 Aulendorf.

EWU-C-Turnier Wenden 2022

Richter: Andrea Scheper

Pattern Ranch Riding #16 – Greenhorse Ranch Riding



Arenagröße:
Mind. 20 x 40 m

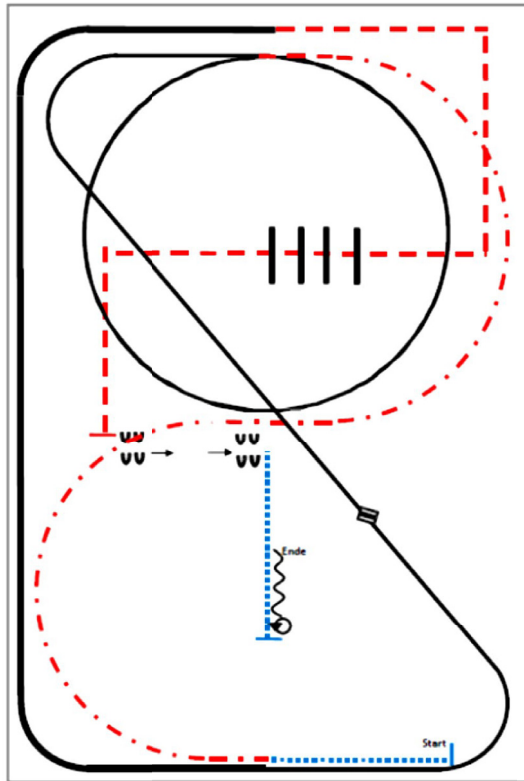

- (1) Walk
- (2) Extended Trot, Trot
- (3) 1 Zirkel Linksgalopp, Linksgalopp
- (4) Galoppwechsel (fliegend oder einfach)
- (5) Rechtsgalopp
- (6) Extended Lope
- (7) Trot corners
- (8) Trot over, Trot
- (9) Stop, Sidepass links
- (10) Walk, Stop
- (11) 360° Turn (rechts oder links), Back up

EWU-C-Turnier Wenden 2022

Richter: Andrea Scheper

Pattern Ranch Riding #29 -

LK 4/5 AB + LK 3/4B



Arenagröße:
Mind. 20 x 40 m

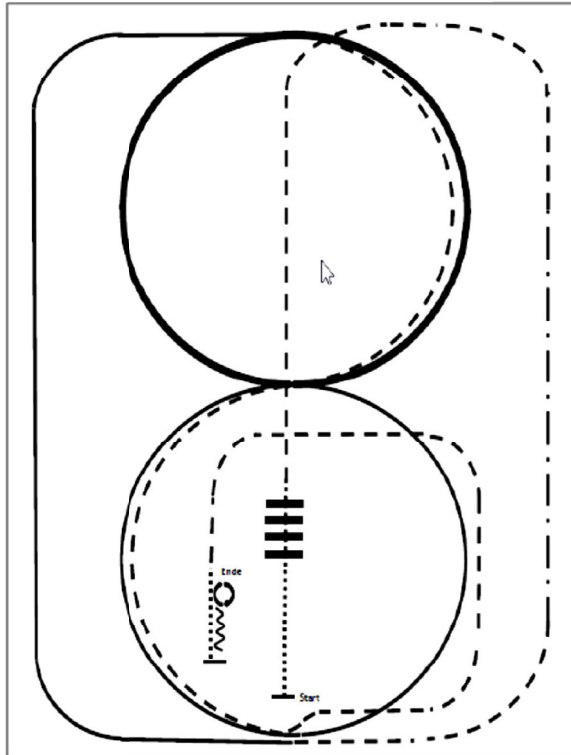

- (1) Walk
- (2) Walk over
- (3) Trot
- (4) Extended Trot, Trot
- (5) Rechtsgalopp
- (6) Extended Lope Zirkel rechts
- (7) Trot (2 x 1/2 Zirkel)
- (8) Zirkel Linksgalopp
- (9) Trot
- (10) Walk
- (11) Stop, Back up
- (12) 180° Turn rechts
- (13) 180° Turn links

ERSTE
WESTERNREITER
UNION
PFERDESPORTVERBAND WESTERNREITEN

EWU-C-Turnier Wenden 2022

Richter: Andrea Scheper

Pattern Ranch Riding #18 - LK 3 A



Arenagröße:
Mind. 20 x 40 m

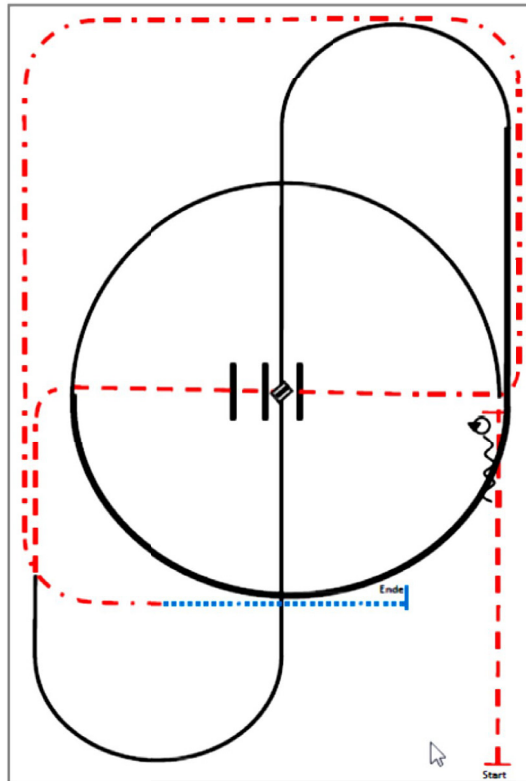

- (1) Trot
- (2) Stop, 180° Turns (beide Richtungen)
- (3) Back up
- (4) Linksgalopp
- (5) Extended Lope, lope
- (6) Galoppwechsel (fliegend oder einfach)
- (7) Rechtsgalopp
- (8) Trot, Trot over
- (9) Extended Trot
- (10) Walk, Stop

EWU-C-Turnier Wenden 2022

Richter: Andrea Scheper

LK 4 AB

Reinigungs Pattern 14 (nur für LK 4)

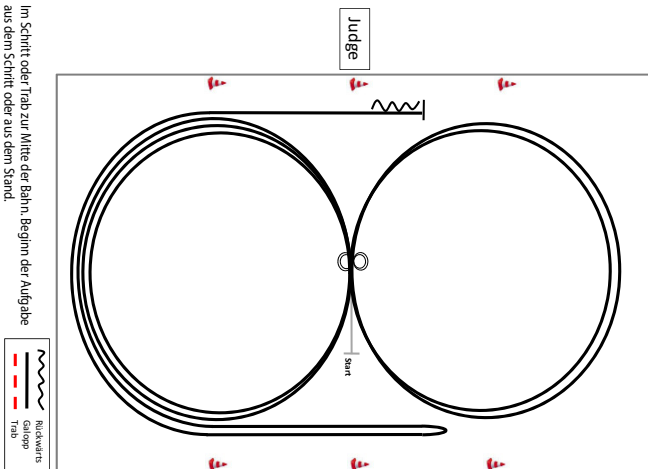

Im Schritt oder Trab zur Mitte der Bahn, Beginn der Aufgabe aus dem Schritt oder aus dem Stand.

- 1) 2 Zirkel Galopp (links), Stop bei X, Verharren
- 2) 2 Spins links, Verharren
- 3) 2 Zirkel Galopp (rechts), Stop bei X, Verharren
- 4) 2 Spins rechts, Verharren
- 5) Galopp (links) auf dem Zirkel, der nicht geschlossen wird, Run Down entlang der langen Seite, Stop mind 6,00m von der Bande entfernt hinter dem **Mittelmarkier**, Rollback (rechts), kein Verharren
- 6) Galopp (rechts) auf dem Zirkel, der nicht geschlossen wird, Run Down entlang der langen Seite, Stop mind 6,00m von der Bande entfernt hinter dem **Mittelmarkier**, Rückwärtsrichten mind. 3,00m, Verharren

Der Reiter muss das Kopfstück zur Gebiackontrolle vor dem Richter abnehmen.

LK 3 AB

Reinigungs Pattern 8

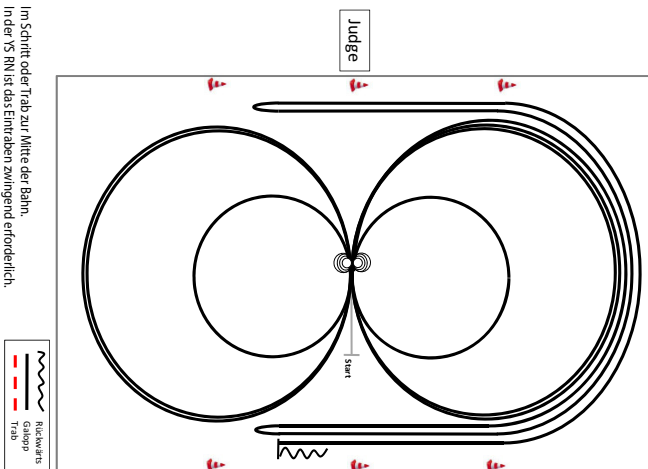

Im Schritt oder Trab zur Mitte der Bahn, In der VS RH ist das Eintraben zwingend erforderlich, Beginn der Aufgabe aus dem Schritt oder aus dem Stand.

- 1) 4 Spins links, Verharren
- 2) 4 Spins rechts, Verharren
- 3) 3 Zirkel Galopp (rechts), 1 groß und schnell, 2 klein und langsam, 3 groß und schnell, Galoppwechsel bei X
- 4) 3 Zirkel Galopp (links), 1 groß und schnell, 2 klein und langsam, 3 groß und schnell, Galoppwechsel bei X
- 5) Galopp (rechts) auf dem Zirkel, der nicht geschlossen wird, Run Down entlang der langen Seite, Sliding Stop mind 6,00m von der Bande entfernt hinter dem **Mittelmarkier**, Rollback (links), kein Verharren
- 6) Galopp (links) auf dem Zirkel, der nicht geschlossen wird, Run Down entlang der langen Seite, Sliding Stop mind 6,00m von der Bande entfernt hinter dem **Mittelmarkier**, Rollback (rechts), kein Verharren
- 7) Galopp (rechts) auf dem Zirkel, der nicht geschlossen wird, Run Down entlang der langen Seite, Sliding Stop mind 6,00m von der Bande entfernt hinter dem

EWU-C-Turnier Wenden 2022

Richter: Anna-Alisa Samse

Showmanship LK 4/5 A/B

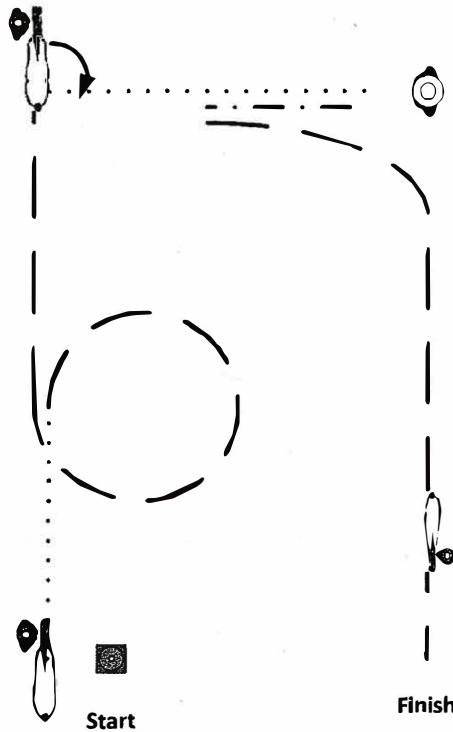

1. Setup, Walk
2. Jog Zirkel Rechts, Jog
3. Stop, HHW 90° Rechts
4. Walk zum Richter
5. Setup
6. Rückwärts 1 Pferdelänge
7. Jog zum warmup area

- Walk
- Jog
- · - · - · Extended Jog
- Lope
- Backup
- ↻ ↑ ↻ Sidepass

EWU-C-Turnier Wenden 2022

Richter: Anna-Alisa Samse

Trail LK 4/5A 3/4 B

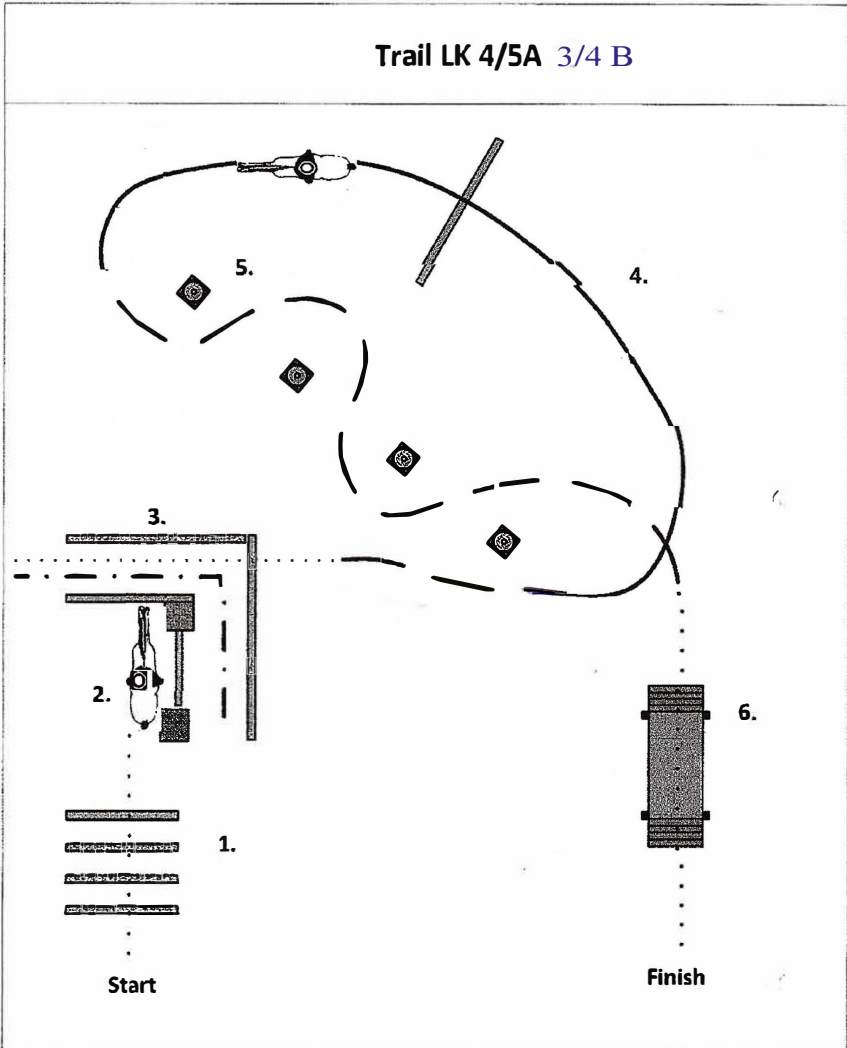

1. Walk over
2. Tor, right hand
3. Backup "L", walk out, *Jog*
4. Lope over *Left lead*
5. Jog slalom
6. Brücke

- Walk
- Jog
- - - - Extended Jog
- Lope
- - - Backup
- ⤵ ↑ ⤵ Sidepass

EWU-C-Turnier Wenden 2022

Richter: Anna-Alisa Samse

Trail LK3A

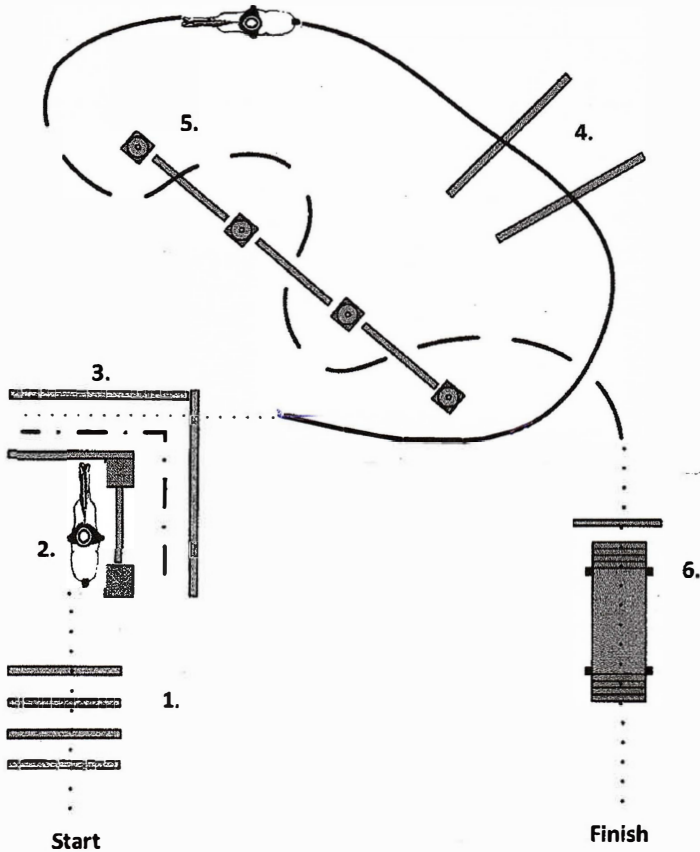

1. Walk over
2. Gate, right hand
3. Backup "L", walk out
4. Lope over *Left Lead*
5. Jog over
6. Bridge

- Walk
- Jog
- - - - Extended Jog
- — — — Lope
- · - · - Backup
- ⋈ ⋈ ⋈ Sidepass

EWU-C-Turnier Wenden 2022

Richter: Anna-Alisa Samse

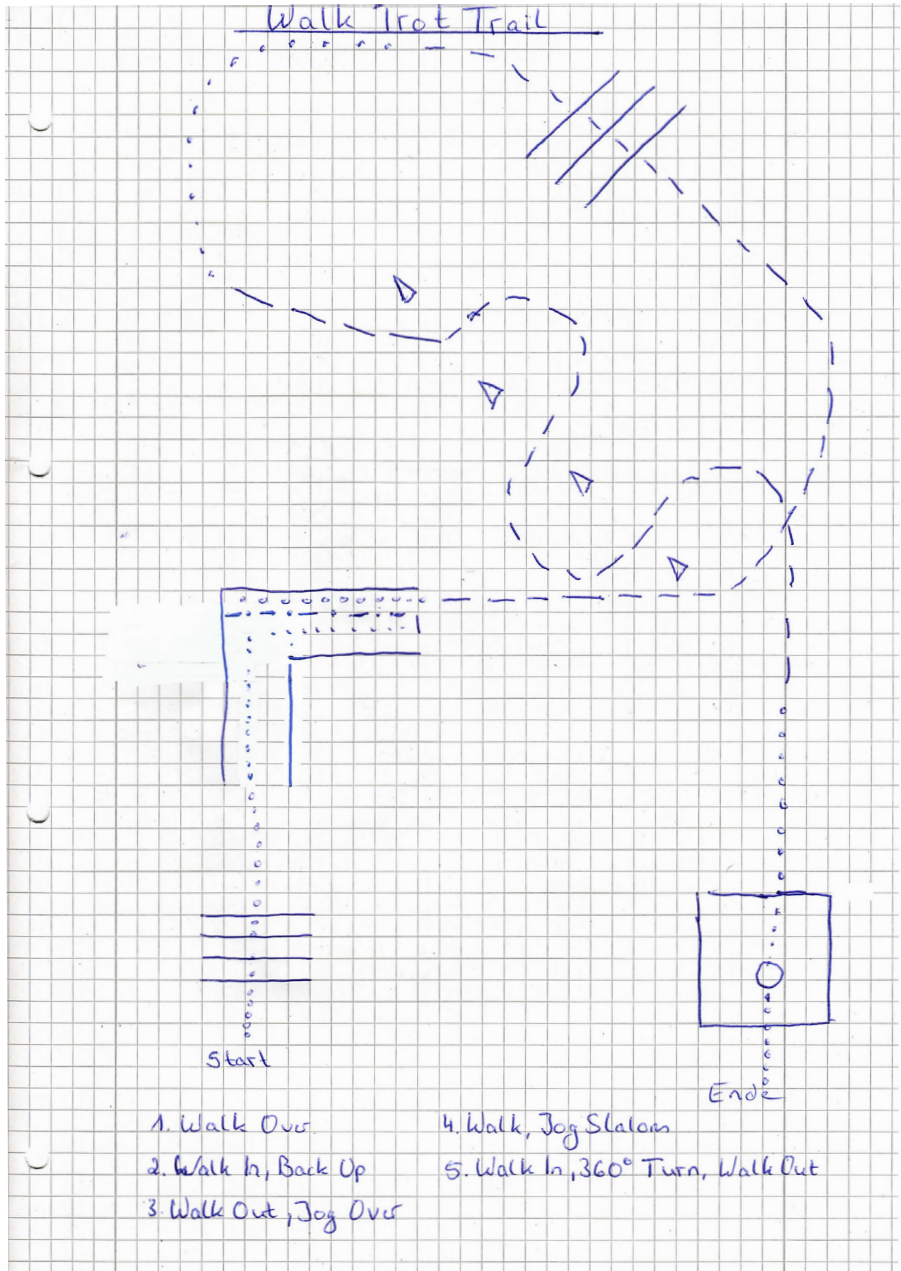

EWU-C-Turnier Wenden 2022

Richter: Anna-Alisa Samse

Horsemanship WT

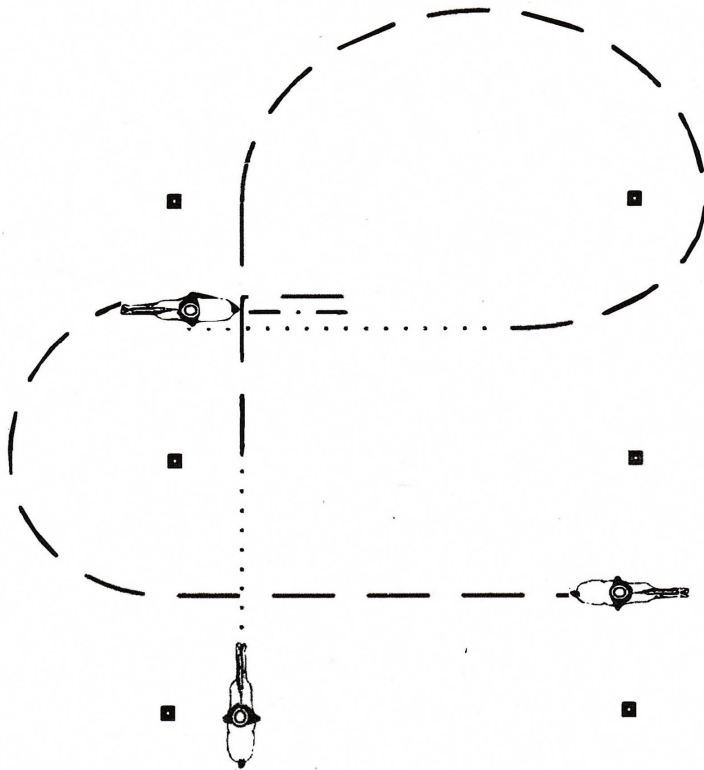

1. Aufstellen bei Marker, walk
2. Jog
3. Walk
4. Stop, Rückwärts 1 Pferdelänge
5. Jog, Stop, Verharren (ca 5 sec)

.....	Walk
——	Jog
- - - -	Extended Jog
————	Lope
- · - · -	Backup
⇌ ⇌ ⇌	Sidepass

EWU-C-Turnier Wenden 2022

Richter: Anna-Alisa Samse

Walk Trot Ranch Riding A/B

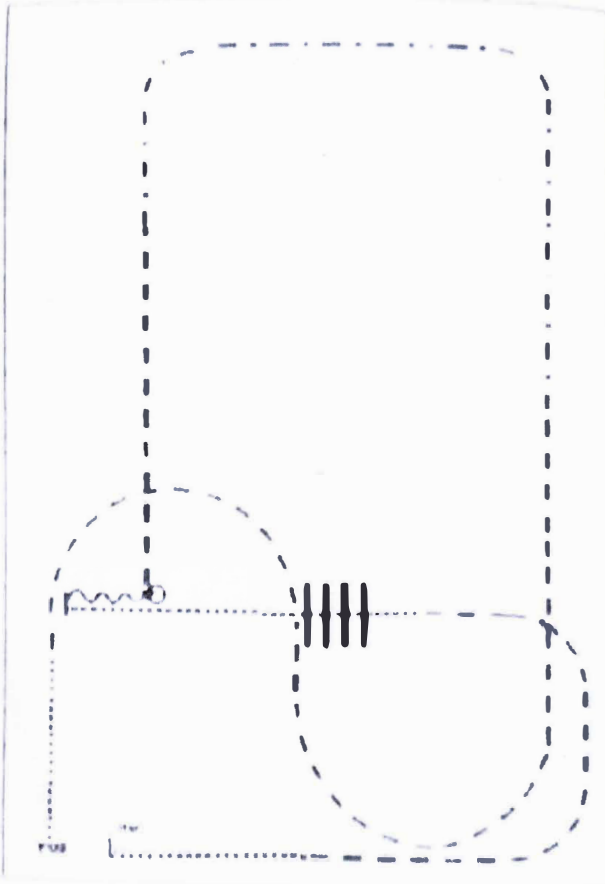

1. Walk
2. Trot
3. Walk over, walk
4. Stop, Back Up, 90 Grad turn right
5. Trot
6. Ext. Trot
7. Trot
8. Walk, Stop

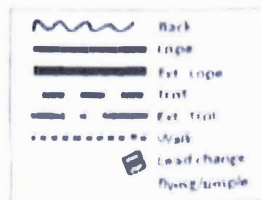

EWU-C-Turnier Wenden 2022

Richter: Anna-Alisa Samse

Horsemanship LK4/5A /B

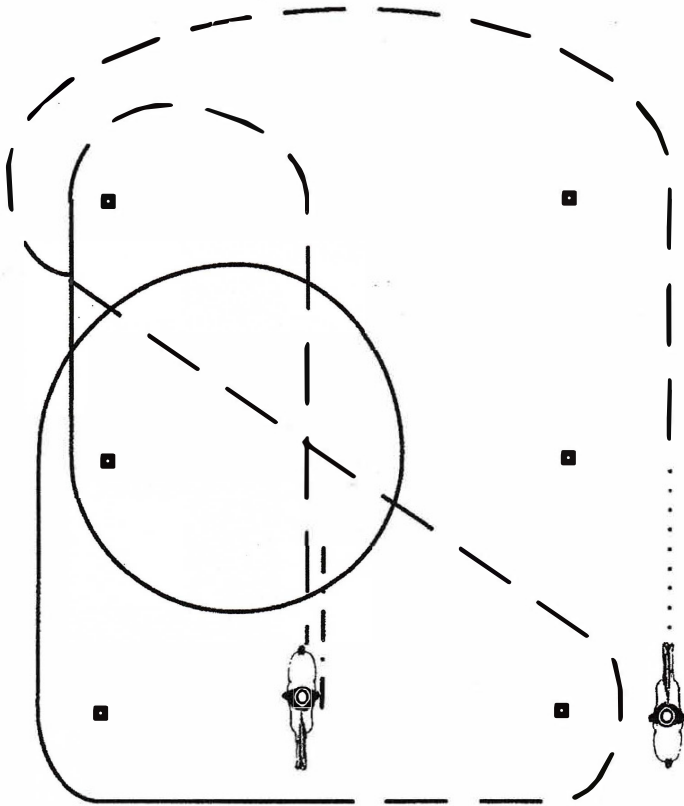

1. Aufstellen bei Marker, walk

2. Jog

3. Lope rechten Hand

4. Jog

5. Stop, *Back Up*

..... Walk
- - - - Jog
- Extended Jog
- - - - Lope
- Backup
S ↑ S Sidepass

EWU-C-Turnier Wenden 2022

Richter: Anna-Alisa Samse

Showmanship LK 1-3 AIB

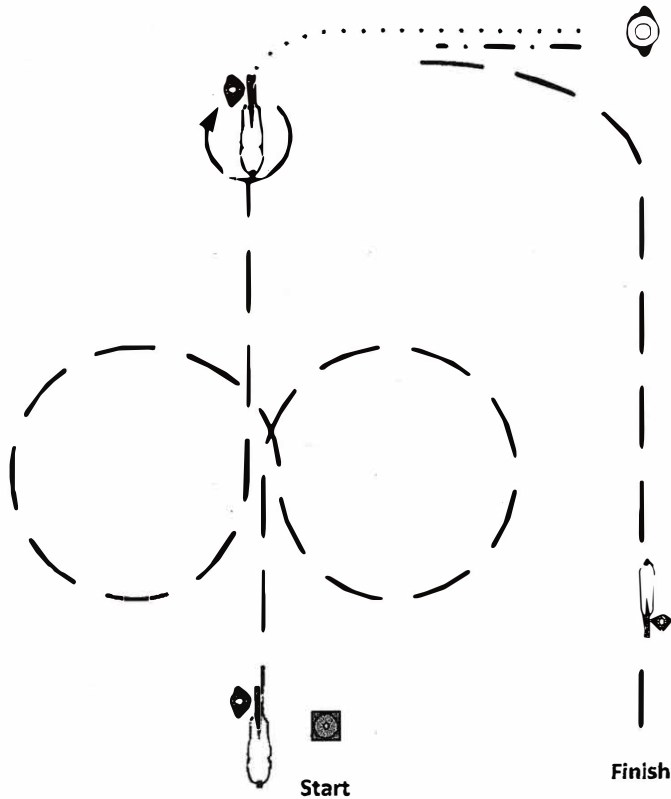

1. Setup, Jog, Jog circle right, Jog circle left, *Jog*
2. Stop, turn 360° right
3. Walk to judge
4. Setup
5. Backup 1 horselength
6. Jog into warmup area

- Walk
- Jog
- - - - Extended Jog
- Lope
- . - . Backup
- 3 ↑ 3 Sidepass

EWU-C-Turnier Wenden 2022

Richter: Anna-Alisa Samse

Trail LK 112 A1B

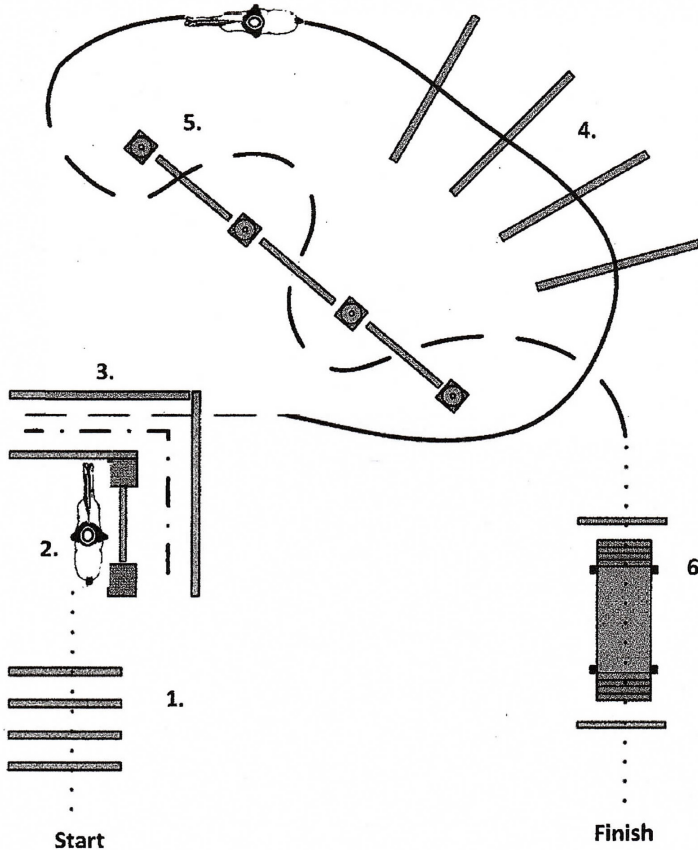

1. Walk over
2. Gate, right hand
3. Backup "L", jog out
4. Lope over *left lead*
5. Jog over
6. Bridge

- Walk
- — — — — Jog
- · - · - · Extended Jog
- ===== Lope
- - - - - Backup
- ⋈ ⋈ ⋈ Sidepass

EWU-C-Turnier Wenden 2022

Richter: Anna-Alisa Samse

Horse & Dog Trail! LK 4/5 A/B

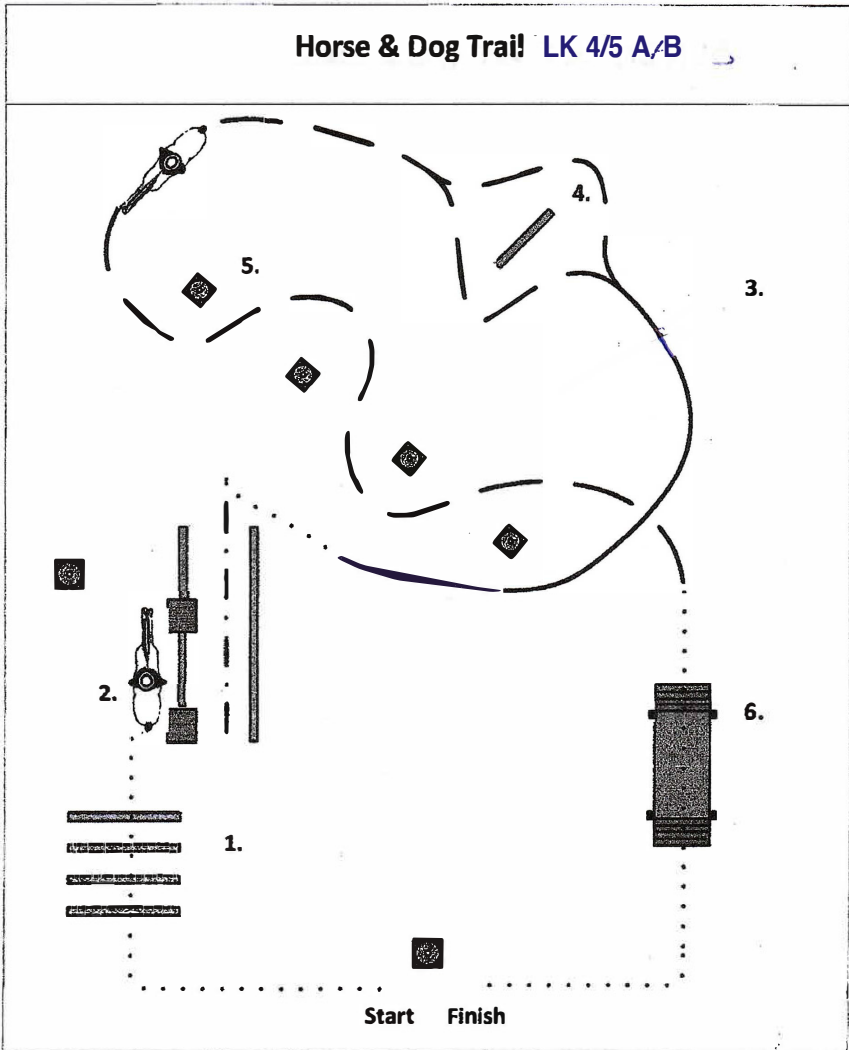

Bei Start Hund ableinen

1. Walk over
2. Hund abliegen, Tor (right hand), Backup, Hund nachrufen
3. Lope *left + lead*
4. Sprung für Hund
5. Jog slalom

6. Brücke; Hund vorausschicken oder nachrufen
- Bei Finish Hund anleinen

- Walk
- Jog
- - - - Extended Jog
- Lope
- - - Backup
- ↻ ↑ ↻ Sidepass

EWU-C-Turnier Wenden 2022

Richter: Anna-Alisa Samse

Horse & Dog Trail LK1-3 A/B

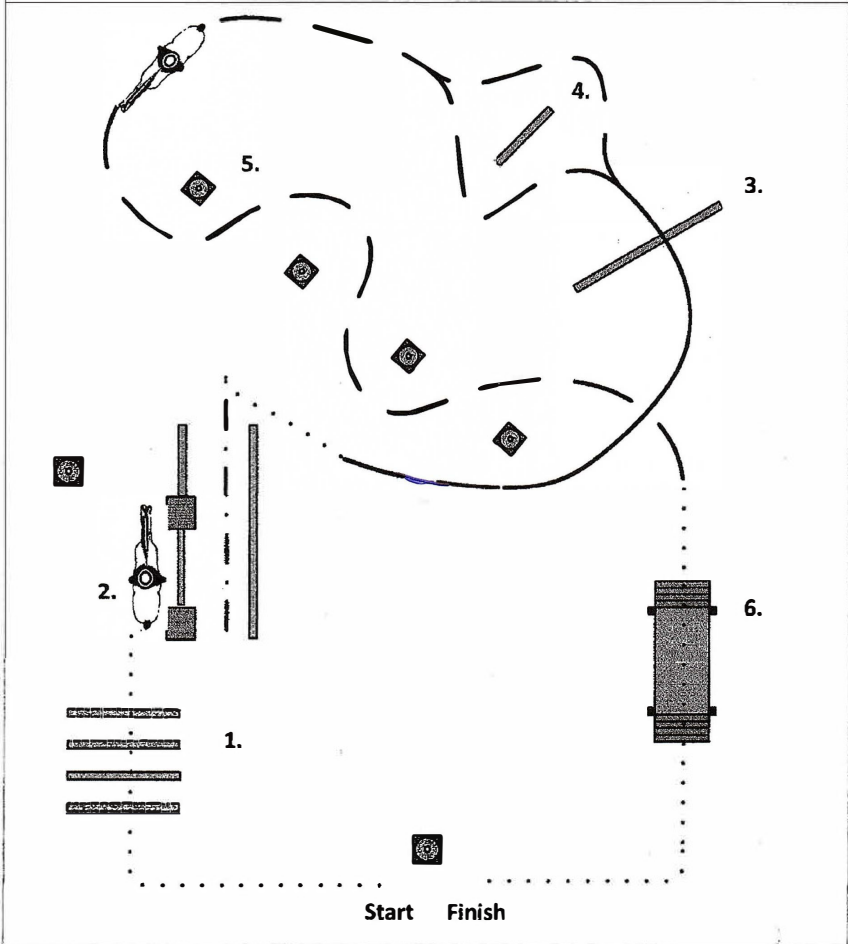

Bei Start Hund ableinen

1. Walk over

2. Hund abliegen, Tor (right hand), Backup, Hund nachrufen

3. Lope over *left lead*

4. Sprung für Hund

5. Jog slalom

6. Brücke; Hund

vorausschicken oder nachrufen

Bei Finish Hund anleinen

..... Walk

--- Jog

- · - · - Extended Jog

———— Lope

----- Backup

↔ Sidepass

EWU-C-Turnier Wenden 2022

Richter: Anna-Alisa Samse

LK 1-3 A/B



Western Riding Pattern 8 (für Junior-Pferde)

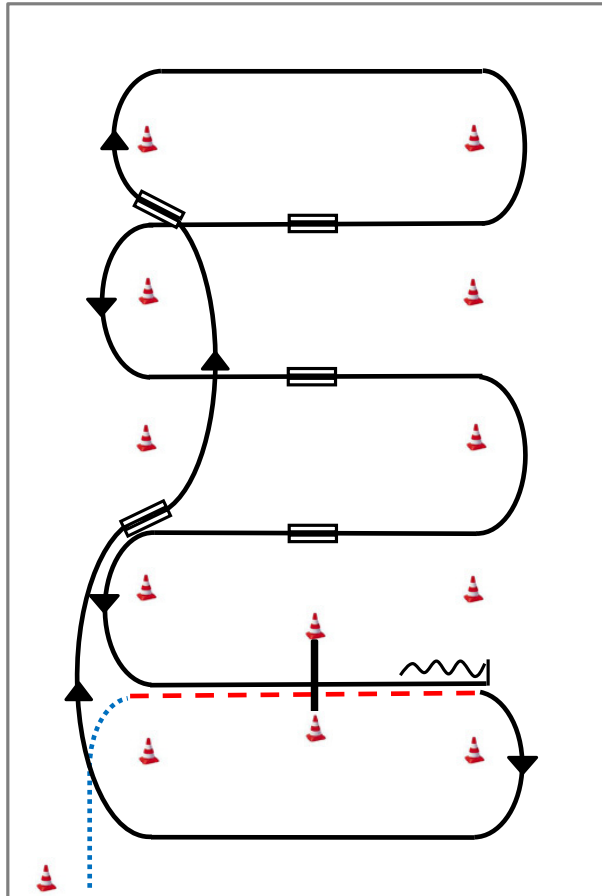

- 1) Schritt vom Start-Pylon, Übergang zum Trab zwischen den Markern, Trab über die Stange
- 2) Übergang zum Rechtsgalopp zwischen den Markern, Galopp an der kurzen Seite
- 3) 1. Galoppwechsel auf der Linie
- 4) 2. Galoppwechsel auf der Linie
- 5) 1. Galoppwechsel mit Seitenwechsel
- 6) 2. Galoppwechsel mit Seitenwechsel
- 7) 3. Galoppwechsel mit Seitenwechsel
- 8) Galopp über die Stange
- 9) Stop zwischen den Markern, Rückwärtsrichten

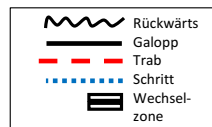

EWU-C-Turnier Wenden 2022

Richter: Anna-Alisa Samse

Pattern Ranch Riding #11 -

LK 1-2 A/B



Arenagröße: mind. 20 x 40 m

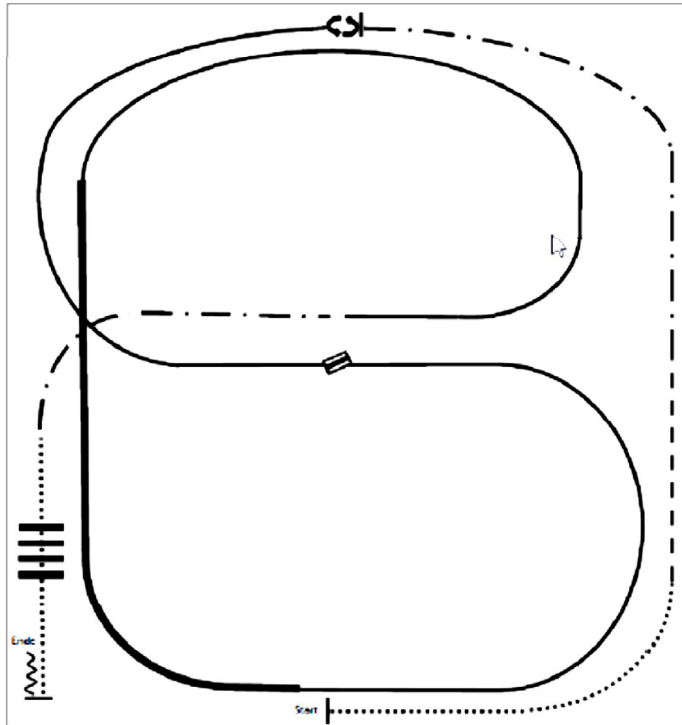

- (1) Walk
- (2) Trot
- (3) Extended Trot, Stop
- (4) 360° Turn links
- (5) Linksgalopp
- (6) Galoppwechsel (fliegend oder einfach)
- (7) Rechtsgalopp
- (8) Extended Lope rechts
- (9) Rechtsgalopp
- (10) Extended Trot
- (11) Walk over
- (12) Stop, Back up

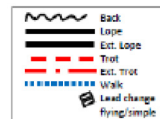

ERSTE WESTERNREITER UNION
PERDESORTVERBAND WESTERNREITEN

EWU-C-Turnier Wenden 2022

Richter: Anna-Alisa Samse

Horsemanship LK3 A 1-3 B

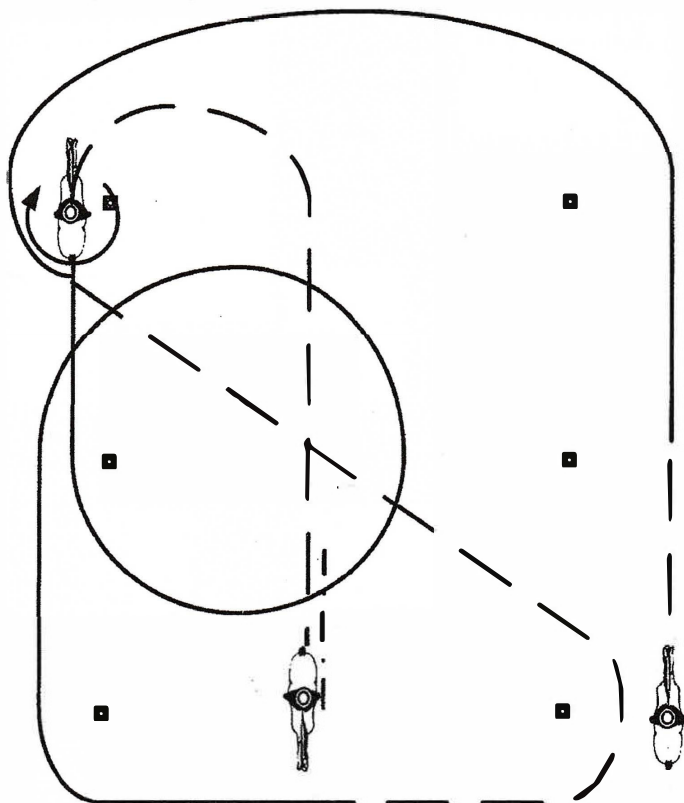

1. Be ready at marker, jog
2. Lope left lead
3. Jog
4. Lope right lead
5. Stop, turn 360 Right
6. Jog
7. Stop, Backup 1 horselength

- Walk
- Jog
- . - . . Extended Jog
- ==== Lope
- - - Backup
- ↔ ↑ ↓ ↔ Sidepass

EWU-C-Turnier Wenden 2022

Richter: Anna-Alisa Samse

Horsemanship LK1/2 A

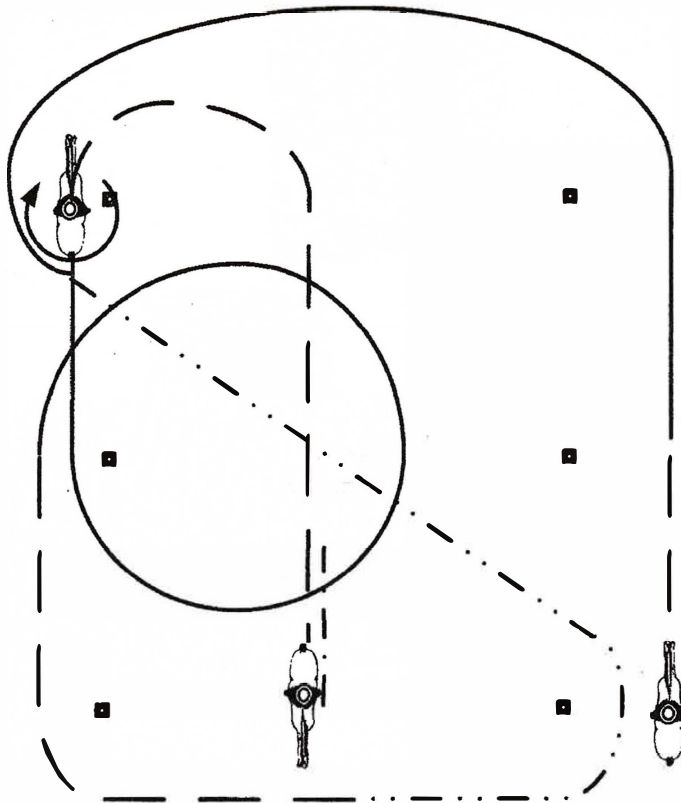

1. Be ready at marker, jog
2. Lope left lead
3. Extended jog
4. Jog
5. Lope right lead
6. Stop, turn 360 Right
7. Jog
8. Stop, Backup 1 horselength

- Walk
- Jog
- - - - - Extended Jog
- Lope
- - - - - Backup
- 3 ↑ 3 Sidepass

EWU-C-Turnier Wenden 2022

Richter: Anna-Alisa Samse

LK 1/2

Reining Pattern 6

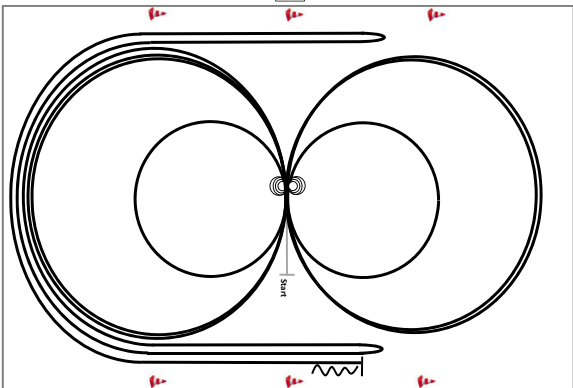

Im Schritt oder Trab zur Mitte der Bahn.
In der VS RN ist das Einrücken zwingend erforderlich.
Beginn der Aufgabe aus dem Schritt oder aus dem Stand.

- 1) 4 Spins **rechts**, Verharren
- 2) 4 Spins **links**, Verharren
- 3) 3 Zirkel Galopp **links**, 1. + 2. groß und schnell, **3. Klein** und langsam, Galoppwechsel bei 'X'
- 4) 3 Zirkel Galopp **rechts**, 1. + 2. groß und schnell, **3. Klein** und langsam, Galoppwechsel bei 'X'
- 5) Galopp **links** auf dem Zirkel, der nicht geschlossen wird, Run Down entlang der langen Seite, Sliding Stop mind. 6,00m von der Bande entfernt hinter dem **Mittelmarker**, Rollback **rechts**, kein Verharren
- 6) Galopp **rechts** auf dem Zirkel, der nicht geschlossen wird, Run Down entlang der langen Seite, Sliding Stop mind. 6,00m von der Bande entfernt hinter dem **Mittelmarker**, Rollback **links**, kein Verharren
- 7) Galopp **links** auf dem Zirkel, der nicht geschlossen wird, Run Down entlang der langen Seite, Sliding Stop mind. 6,00m von der Bande entfernt hinter dem **Mittelmarker**, Rückwärtsrichten mind. 3,00m, Verharren

Der Reiter muss das Kopfstück zur Gebisskontrolle vor dem Richter abnehmen.

Superhorse Pattern 3
(Empfohlen für Hallen oder Plätze ab 20x40m)



LK 1/2

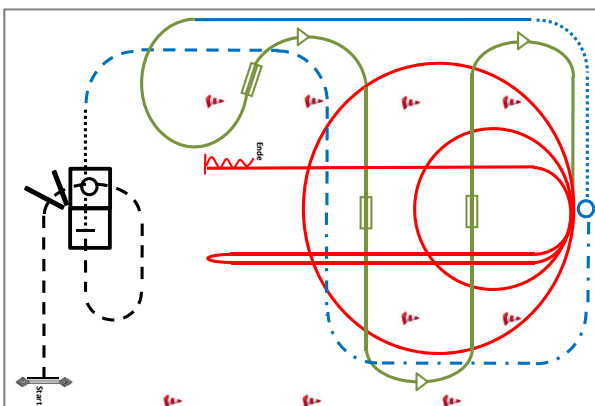

- 1) Seilion über Stange (TH)
- 2) Jog over, Jog in, Stop (TH)
- 3) Walk in, 360° Turn either way, Walk out (TH)
- 4) Trot, Extended Trot, Stop (RR)
- 5) Turn 360° (each direction either way) (RR)
- 6) Walk, Linksgalopp (RR)
- 7) Galoppwechsel auf der Linie (WR)
- 8) Galoppwechsel mit Seitenwechsel (WR)
- 9) Galoppwechsel mit Seitenwechsel (WR)
- 10) 2 Zirkel Galopp **rechts**, 1. groß und schnell, **2. Klein** und langsam (RN)
- 11) Rechtsgalopp, Run Down entlang der langen Seite, Sliding Stop mind. 6,00 m von der Bande entfernt hinter dem Mittelmarker, Rollback **links**, kein Verharren (RN)
- 12) Galopp **links** auf dem Zirkel, der nicht geschlossen wird, Run Down entlang der langen Seite, Sliding Stop mind. 6,00 m von der Bande entfernt hinter dem Mittelmarker, Rückwärtsrichten mind. 3,00 m, Verharren (RN)

RERUM & CONSILIUM

FINE METAL ART

DIE RICHTIGE DEKO FÜR PFERDE- LIEBHABER.

Jetzt stöbern und individuelle
Lieblingsstücke sichern!



Unser komplettes Sortiment
findest du unter:

RERUM-CONSILIUM.DE



RERUM & CONSILIUM

eine Marke der Wieland Maschinenbau GmbH & Co. KG

An der Brücke 45 | 26180 Rastede | Telefon: +49 441 598630 | info@rerum-consilium.de | www.rerum-consilium.de

50 € Mindestbestellwert, keine Barauszahlung, nicht mit anderen Aktionen kombinierbar. Einlösbar bis 31.08.21, nicht auf Sale-Artikel und Gutscheine.

EWU-C-Turnier Wenden 2022

EWU Turnier: Circle L EWU C Turnier 2022 Niedersachsen CUP & HD

Start Nr.	Reiter	LK	LV	Pferd	Rasse
1	Anke Ballhausen LK 4A RR ,LK 4A WHS ,LK 4A WPL	LK 4A	NS/H	As Smart As Immy	QH
2	Alena Seegers LK 4A WPL	LK 4A	NS/H	Ahlifa	ARB
3	Janina Seegers LK 4/5 A TH ,LK 4/5 H&D TH	LK 4A	NS/H	Ahlifa	ARB
4	Merrit Otremba LK 1 RR ,LK 1 TH ,LK 1 WPL ,LK 1 WR ,LK 1/2 sen SUHO ,LK 1A WHS	LK 1A	NS/H	Bestofrascalsasset	QH
5	Emilia Henze LK 1-3 B WHS ,LK 2 TH ,LK 2 WPL ,LK 2/3 WR	LK 2B	NS/H	Stargait Investor	QH
6	Kristina Pressler LK 3 WPL ,LK 3A RR ,LK 3A TH	LK 3A	NS/H	Whizard Brandy	QH
7	Jutta Westerburg LK 3 WPL ,LK 3A RR ,LK 3A TH ,LK 3A WHS	LK 3A	NS/H	Giggling Gracy	QH
8	Jo Corringham LK 3 WPL ,LK 3A TH ,LK 3A WHS	LK 3A	NS/H	WISELY SELECTION	QH
9	Caroline Kretzschmar LK 1-3 B WHS ,LK 3 WPL ,LK 3/4 B Trail ,SO GH BA LK 1-5	LK 3B	NS/H	Addicting Suddenly	QH/PH
10	Ulrike Reiche LK 4/5 A TH ,LK 4A RR ,LK 4A WHS ,SO LK 4-5A WRR	LK 4A	NS/H	Sierras Billy	QH
11	Michaela Kroworsch SO GH BA LK 1-5	LK 1A	NS/H	Tivios Red Percy	QH
12	Lisa Keppler LK 4A RR ,LK 4A WHS ,LK 4A WPL	LK 4A	NS/H	Cheyennes Little Pearl	QH
13	Miriam Leiendecker SO GH BA LK 1-5 ,SO GH RR	LK 1A	SA/AN	SG Mobsterchic	QH
14	Sonja Lages LK 2 RR ,LK 2 TH ,LK 2 WPL ,LK 2/3 WR ,LK 2A WHS	LK 2A	NS/H	Me Amazing Shine	QH
15	Carmen Grünhagen WT RR A ,WT WHS A ,WT WPL A	LK 5A	NS/H	Disharayas Amico	PIN
16	Milena Antonia Lo Castro LK 3/4 B RR ,LK 3/4 B Trail ,LK 4 RN ,LK 4B WHS ,LK 4B WPL	LK 4B	NS/H	Sonitas Darling Lena	QH
17	Milena Antonia Lo Castro LK 3/4 B RR ,LK 3/4 B Trail	LK 4B	NS/H	Coffee´s Dressman	QH
20	Michael Staudinger LK 1-3 SSH ,LK 2 RR ,LK 2 TH ,LK 2 WPL	LK 2A	WSTF	Surely Well Dressed	QH
21	Svenja Arendt LK 3/4 B RR ,LK 3/4 B Trail ,LK 4B WHS ,SO LK 4-5B WRR	LK 4B	NS/H	Nikan	KR
22	Kathrin Freise LK 3 WPL ,LK 3A RR ,LK 3A TH ,SO GH BA LK 1-5 ,SO GH RR	LK 3A	NS/H	Oaks Skipping Mr	QH
23	Denise Knigge LK 1/2 sen SUHO ,LK 2 RR ,LK 2 TH ,LK 2 WPL ,LK 2A WHS ,SO GH WPL	LK 2A	NS/H	Lil Mia Einstein	QH
24	Annabell Kretzschmar LK 4/5 A TH ,LK 5A WHS ,LK 5A WPL	LK 5A		Luthers Revolution	QH
25	Julie Lentz LK 5 RR ,LK 5A WPL	LK 5A	HB/NS	Sheza Jacline	QH

EWU-C-Turnier Wenden 2022

EWU Turnier: Circle L EWU C Turnier 2022 Niedersachsen CUP & HD

26 Lisa-Katharina Bühn LK 4/5 A TH ,LK 4A WHS ,LK 4A WPL ,SO LK 4-5A WRR	LK 4A	NS/H	LS Like A Lil Chip	QH
27 Johanna Hein SO GH BA LK 1-5 ,SO GH RR	LK 2A	HH/SH	Dry Doc Red Flame	QH
28 Bettina Wertheimer LK 1-3 SSH ,LK 3A RR ,LK 3A TH ,SO GH RR ,SO LK 1-3A WRR	LK 3A	HH/SH	Hayat Smartie	PH
29 Sophie Schmalhof WT TH B ,WT WHS B ,WT WPL B	LK 5B		TFR A Blaze Of Glory	QH
30 Sandra Nau LK 1 TH ,LK 1 WPL ,LK 1A WHS	LK 1A	HH/SH	Doc's Little Kathy	WGP
31 Stefanie Schünemann LK 1 TH ,LK 1 WPL ,LK 1 WR ,LK 1-3 SSH ,LK 1A WHS	LK 1A	HB/NS, NS/H	LS Impress Me Hot	QH
32 Miriam Theiner LK 4/5 A TH ,LK 4A RR ,LK 4A WHS ,SO GH RR ,SO LK 4-5A WRR	LK 4A	NS/H	Saphire	Hal
33 Phillis Dehne LK 4/5 SSH	LK 4A	NS/H	Karim	ARB
34 Phillis Dehne LK 4A WHS ,LK 4A WPL	LK 4A	NS/H	NM Red Dressed Honey	QH
35 Kathrin Buch LK 1 RR ,LK 1 WPL ,LK 1 WR ,LK 1/2 sen SUHO ,LK 1A WHS	LK 1A	NS/H	UR My Smart Spirit	QH
36 Maike Mellin LK 2 RR ,LK 2 TH ,LK 2A WHS	LK 2A	NS/H	HP Tough Rustler Joe Glo	PoA
37 Jennifer Tadge LK 1-3 H&D TH	LK 1A	NS/H	Alexo	Hal
38 Sina Bruns LK 4/5 A TH ,LK 5A WHS ,LK 5A WPL ,SO LK 4-5A WRR	LK 5A		Blaze of Glory	QH
39 Mirja Zeppenfeld LK 5 RR ,LK 5B WHS ,LK 5B WPL	LK 5B	HB/NS	Chick Sanna Wa	QH
40 Jessica Rempel LK 4/5 A TH ,LK 4A RR ,LK 4A WHS ,SO GH RR ,SO LK 4-5A WRR	LK 4A	NS/H	Lenas Topnotch Banjo	QH
41 Hannah Marleaux LK 3/4 B RR ,LK 3/4 B Trail ,LK 4 RN ,SO LK 4-5B WRR	LK 4B	NS/H	La Amanecida El Tango	CP
42 Stefanie Schünemann SO GH BA LK 1-5 ,SO GH RR	LK 1A	HB/NS, NS/H	Karim	ARB
43 Lena Westphal LK 1-3 B WHS ,LK 3 WPL ,LK 3/4 B RR	LK 3B	NS/H	Whisper	LW
44 Lena Westphal LK 3/4 B RR ,SO GH BA LK 1-5 ,SO GH RR ,SO GH WPL	LK 3B	NS/H	Miss Dream Cynderella	QP
45 Katrin Saggel LK 3 WPL ,LK 3A TH ,LK 3A WHS ,SO GH WPL	LK 3A	NS/H	Classic Raven JB	PH
46 Kirsten Detering LK 2 TH ,LK 2 WPL ,LK 2A WHS	LK 2A	NS/H	OH Wisely Clarice	QH
47 Aaron Dangers LK 4/5 SSH ,LK 5 RR ,LK 5B WHS	LK 5B	NS/H	Cool Fairytale Emma	QHM
48 Antonia Haupt LK 2 TH ,LK 2 WPL ,LK 2A WHS	LK 2A	HH/SH	Big Steps Sugar Babe	PH
49 Judith Jakobi LK 4/5 SSH	LK 4A	NS/H	Chic Smart Cougar	QH

EWU-C-Turnier Wenden 2022

EWU Turnier: Circle L EWU C Turnier 2022 Niedersachsen CUP & HD

50 Sharon Gage LK 1-3 SSH ,LK 3A WHS ,SO LK 1-3A WRR	LK 3A	HH/SH	GK Peppy King	QH
51 Viola Jakobi WT WHS B ,WT WPL B	LK 5B		Chic Smart Cougar	QH
52 Sarah Bode LK 1 WPL ,LK 1-3 SSH ,LK 1A WHS	LK 1A	NS/H	Dont Chip My Graytoo	QH
53 Charline Schröder WT RR B ,WT TH B ,WT WHS B ,WT WPL B	LK 4B		NM Red Dressed Honey	QH
54 Jacqueline Schilling LK 5A WHS ,LK 5A WPL	LK 5A		Lilli	Son.Pf
55 Katharina Eisenmann LK 3A RR ,LK 3A TH	LK 3A	BAWÜ	CS Finest Selection	PoA
56 Katharina Eisenmann LK 3A WHS	LK 3A	BAWÜ	CL Proudly A Machine	QH
58 Leonie Küster WT RR B ,WT TH B ,WT WHS B ,WT WPL B	LK 5B		Lil Chips N Scotch	QH
59 Sigrun Klose LK 4 RN ,LK 4/5 A TH ,LK 4A RR ,LK 4A WHS ,SO LK 4-5A WRR	LK 4A	HB/NS	Pretty Engel	QH
60 Ilka Dobmeier LK 3 WPL ,LK 3A RR ,LK 3A TH	LK 3A	HB/NS	Champoo	WGP
61 Anna Behet LK 4 RN ,LK 4B WHS ,LK 4B WPL	LK 4B	NS/H	Coffee´s Dressman	QH
62 Janin Milde LK 3 WPL ,LK 3A RR ,SO GH BA LK 1-5	LK 3A	NS/H	Finley (Florida Georgia Line)	APPM
63 Marianna Kubsch LK 4A RR ,LK 4A WHS	LK 4A	NS/H	Miss Hollywood Jess	QH
64 Laura Winkler LK 4/5 A TH ,LK 4A RR ,LK 4A WHS	LK 4A	NS/H	Karima	FL
65 Cornelia Marks SO GH BA LK 1-5 ,SO GH RR	LK 3A	NS/H	Yumi	QArb
66 Annalena Haase LK 4/5 SSH ,LK 4A RR ,LK 4A WHS ,LK 4A WPL	LK 4A	HB/NS	RR Calm Tucker Wimpy	QH
67 Lara Maiworm WT RR B ,WT TH B ,WT WHS B ,WT WPL B	LK 5B		Alopin Machine	QH
68 Claudia Gülich-Hartwig LK 1 RR ,LK 1/2 RN	LK 1A	HB/NS, HH/SH	Legends Remedy	QH
70 Carolin Fressonke LK 3A RR ,LK 3A WHS ,SO GH RR	LK 3A	NS/H	Topguns Spark	QH
71 Carolin Fressonke LK 3 WPL ,LK 3A RR	LK 3A	NS/H	Buckys Little Chic	QH
72 Lillith Rosinsky LK 5 RR ,SO LK 4-5B WRR	LK 5B		Schröder	Shet
73 Nina Scholz LK 3A RR ,SO GH BA LK 1-5 ,SO GH RR	LK 3A	HB/NS	Gotta Blue Moon Gun	QH
74 Anika Vasel LK 4/5 A TH ,LK 4/5 SSH ,LK 4A WHS ,LK 4A WPL	LK 4A	NS/H	Jerry-Lee	TI
75 Lilo Arndt WT WPL B	LK 5B		Schröder	Shet

EWU-C-Turnier Wenden 2022

EWU Turnier: Circle L EWU C Turnier 2022 Niedersachsen CUP & HD

76 Emily Bell LK 1 RR ,LK 1 TH ,LK 1 WR ,LK 1A WHS	LK 1A	HB/NS, WSTF	My Summer Nights Dream	WGPo
77 Maja Adamek WT TH B ,WT WHS B ,WT WPL B	LK 5B	NS/H	Forest Leo Chex JB	PH
78 Doris Schünemann LK 2 RR	LK 2A	NS/H	Pocos SALLY Revolution	QH
79 Ida Schiemann WT WHS B ,WT WPL B	LK 4B	HB/NS	Samurai	WGP
80 Ronja maria Giehl WT RR B ,WT TH B ,WT WHS B ,WT WPL B	LK 5B		Taps Gipsy Girl	QH
81 Sylvia Klein WT RR A ,WT TH A	LK 5A		Cassie	IT
82 Ellie Arndt WT WPL B	LK 5B		Cassie	IT
83 Tjaarre Veninga-Hartwich LK 3 WPL ,LK 3A RR	LK 3A	NS/H	Tassilo Sky Dancer	APP
84 Carolin Köke LK 1-3 SSH ,LK 2 WPL ,SO GH WPL	LK 2A	NS/H	Watchme Im Styled	QH
85 Inge Löhr LK 1-3 H&D TH ,LK 2 RR ,LK 2 TH	LK 2A	NS/H	Anton Starlight	Hal
87 Shari Hertrampf LK 1 RR ,LK 1 TH ,LK 1 WR ,LK 1/2 sen SUHO	LK 1B	NS/H, HB/NS	BD Sir Red Flash	QH
88 Meike Diekhoff LK 4/5 A TH ,LK 4A RR ,LK 4A WHS	LK 4A	NS/H	Carlotta	KB
89 Janine Kothe LK 1-3 SSH ,LK 3A WHS ,SO GH WPL	LK 3A	NS/H	Marlanas Hot Iron	QH
90 Corinna Schwabe LK 3/4 B RR ,LK 4B WHS ,LK 4B WPL ,SO GH BA LK 1-5	LK 4B	NS/H	FL Blazing Goodbar	QH
91 Jacquelin Lowinski LK 4/5 SSH ,SO GH BA LK 1-5	LK 4A	NS/H	Easys Little Summer	PH
92 Michelle Kemsies LK 1 RR ,LK 1 TH ,LK 1A WHS	LK 1A	NS/H	Chips Creamy Crisp	QH
93 Janika Bremer LK 1 RR ,LK 1 WPL ,LK 1A WHS	LK 1A	HB/NS	Josy	WGP
94 Enya Wierbrügge LK 3/4 B RR ,LK 4B WHS	LK 4B	NS/H	Holly	QH
95 Sandra Konrad LK 3 RN	LK 3A	NS/H	UG Lil Peppo Qt Chex	QH
97 Katharina Eisenmann LK 3A RR	LK 3A	BAWÜ	CL Scotch O Shasta	QH
98 Katharina Eisenmann LK 2/3 WR ,LK 3 WPL	LK 3A	BAWÜ	HU Shailamaann	ArbVB
99 Andrea Santelmann LK 3 WPL ,LK 3A RR ,LK 3A WHS	LK 3A	NS/H	Belmondo	Hal
100 Christel Konrad LK 5A WHS ,LK 5A WPL	LK 5A		UG Lil Peppo Qt Chex	QH
101 Markus Bächle LK 1/2 RN	LK 1A	HB/NS, HH/SH	GS Pico Starlight	QH

EWU-C-Turnier Wenden 2022

EWU Turnier: Circle L EWU C Turnier 2022 Niedersachsen CUP & HD

102 Markus Bächle LK 1 RR ,LK 1/2 RN	LK 1A	HB/NS, HH/SH	FR Lily Gun Fire	QH
103 Merle tom Suden WT TH B ,WT WHS B ,WT WPL B	LK 5B	NS/H	Blacky	Shet
104 Sandra Hutschenreuter LK 2 TH ,LK 2 WPL ,LK 2A WHS ,SO GH WPL	LK 2A	NS/H	Docs J Lewis	PH
105 Lia Cara Havekost LK 2 TH ,LK 2/3 WR ,LK 2A WHS	LK 2A	NS/H	Booms Honeybee	QH
106 Fabiane Korshenrich LK 3A RR ,LK 3A TH	LK 3A	NS/H	Peach	WGP
107 Susanne Gerighausen LK 1/2 sen SUHO ,LK 2 RR ,LK 2A WHS	LK 2A	NS/H	CL Whiz Gotta Shine	QH
108 Caren Brandes LK 1 TH ,LK 1-3 SSH ,SO LK 1-3A WRR	LK 1A	NS/H	Braveheart 47	PH
109 Angelina Tillner LK 1 RR	LK 1B	NS/H	Radical Diversified	QH
110 Victoria Tillner LK 1 TH ,LK 1 WPL ,LK 1-3 B WHS	LK 1B	NS/H	Radical Diversified	QH
111 Martin Otremba LK 1 RR ,SO GH RR ,SO LK 1-3A WRR	LK 1A	NS/H	Pocos SALLY Revolution	QH
112 Thordis Lücke LK 3/4 B Trail ,LK 4B WHS	LK 4B	NS/H	Phil Dry Doc	QH
113 Kristin Klose LK 3 RN ,LK 3A RR	LK 3A	NS/H	Diego	WGP
114 Konstanze Laves LK 3 WPL ,LK 3A WHS ,SO GH WPL	LK 3A	BAWÜ	SQ Sail Of Sudden	QH
115 Jan-Christian Laves LK 3A RR ,SO GH RR	LK 3A	NS/H	UW Jacks Candyman	APP
116 Lina Hinnemann LK 2 WPL ,LK 2/3 WR	LK 2A	NS/H	Iron Will To Win	QH
117 Andreina Haase LK 5A WHS ,LK 5A WPL	LK 5A		Basty	APPM
118 Anna Josefine Drangmeister LK 3/4 B RR ,LK 4B WPL	LK 4B	NS/H	The Lady Luvs Chocolate	QH
119 Elisabeth Seidel LK 2 RR ,LK 2/3 WR ,LK 2A WHS	LK 2A	NS/H	Cheyenne	Hal
120 Nele Rumpfkeil LK 1 TH ,LK 1-3 H&D TH	LK 1A	NS/H	Olenas Blazing Fire	QH
121 Nike Ißels WT RR B ,WT WHS B ,WT WPL B	LK 5B		Magic Diamond Olena	PH
122 Jana Groth SO GH BA LK 1-5 ,SO GH RR	LK 3A	HB/NS	A Yoomiee of the Hunt	APP
123 Petra Ostermann LK 2 TH ,LK 2 WPL ,LK 2/3 WR ,LK 2A WHS	LK 2A	NS/H	Slow Movin Gentleman	QH
124 Tanita-Ileen Hoppe SO GH BA LK 1-5 ,SO GH RR	LK 2A	NS/H	Dustys Special Made	PH
125 Jessica Donner SO GH BA LK 1-5 ,SO GH RR	LK 1A	NS/H	IMA LOTTA SURPRISE	WGPo

EWU-C-Turnier Wenden 2022

EWU Turnier: Circle L EWU C Turnier 2022 Niedersachsen CUP & HD

126 Lisa Schaardt LK 3A RR ,LK 3A TH ,LK 3A WHS	LK 3A	NS/H	Real Cutters Love	PH
127 Kira Fellmann LK 1/2 RN ,LK 2 RR	LK 2A	HH/SH	I walk the line	QH
128 Kira Fellmann LK 1/2 RN ,LK 2 RR	LK 2A	HH/SH	Invincible Whiz	QH
129 Claudia Döbbelin LK 1 RR ,LK 1 TH ,LK 1 WPL ,LK 1A WHS	LK 1A	NS/H	Play Them Out	QH
130 Anja Seidenfaden LK 2 RR ,LK 2 TH ,LK 2 WPL ,LK 2A WHS	LK 2A	NS/H	No Buddy is Perfekt	WGP
131 Silvia Skalitz LK 1 RR ,LK 1 TH ,LK 1-3 H&D TH ,LK 1A WHS ,SO LK 1-3A WRR	LK 1A	NS/H	Dear Larkin Boy	QH
132 Madlen Klopsch LK 2 RR ,LK 2 TH ,SO LK 1-3A WRR	LK 2A	NS/H	Yellow	Hal
133 Jennifer Knabe LK 1 RR ,LK 1 WPL ,LK 1/2 RN ,LK 1A WHS ,SO LK 1-3A WRR	LK 1A	NS/H	Shortys Mobster Gun	QH
134 Susanne Schöning LK 1 RR ,LK 1 WPL ,LK 1 WR ,LK 1/2 RN ,LK 1A WHS ,SO LK 1-3A WRR	LK 1A	NS/H	Great Smart Charleen	QH
135 Sarah Honsberg LK 5 RR ,LK 5A WHS ,LK 5A WPL ,SO LK 4-5A WRR	LK 5A		Knold	FJ
136 Anja Klimmeck LK 5 RR ,LK 5A WHS ,LK 5A WPL ,SO LK 4-5A WRR	LK 5A		Mailo	LW
137 Louisa Heinsch LK 2 RR ,LK 2 TH ,LK 2 WPL	LK 2A	NS/H	Dry Little Cutie	QH
138 Julia Jäckel LK 1 RR ,LK 1 TH ,LK 1A WHS	LK 1A	NS/H	Magic	IC
139 Lotta Marie Saggel FZ	LK 5B		Samurai	WGP
140 Laura Mangione LK 2 RR ,LK 2 TH ,LK 2A WHS	LK 2A	NS/H	Bueno Zan Juan	PH
141 Deike Grimmelmann LK 1 RR ,LK 1 WR ,LK 1-3 B WHS ,LK 1/2 sen SUHO	LK 1B	HH/SH	Miss Peppyano	QH
142 Stephanie Mock LK 2 RR ,LK 2 WPL ,LK 2A WHS	LK 2A	NS/H	QTS GH Golden Girl	QH
143 Hillit Torres-Wengemuth LK 3 RN ,LK 3A RR ,LK 3A TH	LK 3A	NS/H	Belle Le Beau	EV
144 Gabriele Kurzac LK 2 TH ,LK 2 WPL	LK 2A	NS/H	Smooth Relic	QH
145 Emma Spreemann LK 3/4 B RR ,LK 4/5 SSH ,LK 4B WHS ,LK 4B WPL	LK 4B	NS/H	CL Charlys Special	QH
146 Frauke Gehrmann LK 1 RR ,LK 1 WPL ,LK 1A WHS	LK 1A	HB/NS	On The Sonny Side	QH
147 Julia Franken SO GH BA LK 1-5 ,SO GH RR	LK 1A	HB/NS	Vanilla Candy	PH
148 Ann-Katrin Hansen LK 4/5 SSH ,LK 4A WHS	LK 4A	HH/SH	Moe	DRP
149 Mia Bruns LK 1 WPL ,LK 1-3 B WHS	LK 1B	NS/H	Twins The Bluestrick	QH

EWU-C-Turnier Wenden 2022

EWU Turnier: Circle L EWU C Turnier 2022 Niedersachsen CUP & HD

150 Susanne Harbort LK 2 RR ,LK 2/3 WR ,LK 2A WHS	LK 2A	NS/H	Keeni Got A Diamond	QH
151 Anna Behet WT TH B	LK 4B	NS/H	Magic Diamond Olena	PH
152 Ranja Jerchel LK 5B WHS ,LK 5B WPL	LK 5B		Campino	CON
153 Franziska Lange WT WHS B ,WT WPL B	LK 5B		Spotty	WGPO
154 Sarah Quitzow WT WHS B ,WT WPL B	LK 5B		Bert	Son.P
155 Viktoria Auerswald WT WHS B ,WT WPL B	LK 5B		Yakuti	WGP
156 Melissa Diekamp LK 5B WHS ,LK 5B WPL	LK 5B		Yakuti	WGP
157 Emmi Veit WT WHS B ,WT WPL B	LK 5B		Snoopy	WS
158 Mette Borchers LK 5B WHS ,LK 5B WPL	LK 5B		Lollipop	Son.P



Circle "L" Reitverein
Wenden e. V.

www.reitverein-wenden.de

Der perfekte Pferdestall mit Großwinkelmann



Artgerechte Pferdehaltung dank höchster
Growi®-Qualität und jahrelanger Erfahrung.

www.growi.de



Folgen Sie uns:
facebook.de/growistall



**Boxen, Stallbedarf, Sattelschränke, Tränken
und Transportgeräte – alles aus einer Hand!**



NEU: Verschiebbarer
Western-Sattelhalter
quer montiert für
einfacheres Verstauen
des Sattels im Schrank.



Großwinkelmann
www.growi.de

Großwinkelmann GmbH & Co. KG
Wortstraße 34-36 | D-33397 Rietberg | Tel. 05244 9301-960
info@growi.de | www.growi.de

Das komplette Angebot für Western- und Freizeitreiter



Circle



seit 1983



www.Circle-L.de
Onlineshop



Sattelanprobe
in ganz
Norddeutschland

www.Circle-L.de



Circle L



Westernstore & Saddlery

Heidberg 21 - 31638 Wenden

Tel.: 0 50 26-3 94 - Fax: 0 50 26-17 51

email: shop@circle-L.de - www.Circle-L.de



DURANGO
Farm
& RANCH

P & C
Professional's Choice
Sport- & Freizeitartikel

RESISTOL
Unverwundbar

Dutton Bits
Handmade Bits & Spurs

BIG "D"

CLING

ZALHOMA
Produktion - Inc.
Lebenslange Garantie!